

# Manyèl Enstriksyon

Pou Aparèy Pifikate dlo New Life International la

MIN

## Rasanbleman ak Operasyon

**New Life**  
INTERNATIONAL

Ivè 2011

## Yon nòt Pèsonèl ki soti bo kote Duvon McGuire, ki se moun ki te envante sistèm aparèy sa a pou pirifye dlo.

Yo di konsa nan chak mil moun gen ladan yo k'ap konbat pou yo detwi la mizè ak povrete a, se sèlman kèk ladan yo k'ap travay pou rache rasin pye bwa povrete a.

Manyèl sa ou kenbe nan men'w la ak sistèm aparèy sa pou pirifye dlo ke'w ou pral aplike a se yon repons pasyèl ak yon kesyon ki te lou sou kè mwen pandan plis pase trant lane. Kesyon sa te moute nan lespri'm nan sezon ete lane 1980 aprè tout tan mwen te pase nan peyi End epi apre anpil lòt vizit mwen te fè nan plizyè bidonvil ak zòn riral yo. Mwen te poze tèt mwen kesyon sa a: "Si mwen ta rete kote moun sa yo rete [nan zòn riral oswa bidonvil yo], kisa mwen t'ap vle pou mwen ak fanmi'm?" Sa a se te yon kesyon ki trè difisil pou reponn. Aprè plis pase trant lane sa yo, mwen toujou ap poze tèt mwen menm kesyon sa a; e mwen toujou ap travay pou'm jwenn repons sou li de jou an jou pou jis kounya.

Bon dlo potab pou moun bwè parèt kòm youn nan eleman mwen te kòmanse travay sou li kòm li se youn nan pi gwo bezwen moun genyen. Maladi idrik, sa vle di maladi ki soti nan dlo ki pa trete, pou'm wè si'm te ka rive rezoud pwoblèm sa ki se youn nan sous k'ap kreye plis povrete sou plizyè ak anpil nivo. Gen anpil gwo defi pou bay dlo potab ak moun k'ap viv nan anvivonman kote moun sa yo pa fin tèlman konprann relasyon ki genyen nan mitan maladi ak lòt danje ki genyen nan konsome dlo ki pa trete ak nan viv kote ki pa gen bon pwòpte. Sa mwen te eseye fè, pandan mwen t'ap devlope teknoloji sa a mwen t'ap kreye yon solisyon pou pwoblèm dlo sa pou tout moun kapab jwenn dlo trete, k'ap efikas, epi ki kapab opere sou yon echèl k'ap ase gwo ki p'ap kite pèsonn dèyè. Yon pati nan lide sa se pou ede moun sa yo kòmanse tou piti, pou yo kòmanse kounye a, epi aprè sa pou yo panse ak gwo rèv yo genyen ak lòt posibilite k'ap kontinye. Sistèm aparèy pou pirifye dlo sa se yon zouti ki fèt pou mete moun yo ansanm sou yon nivo kominote epi pou ba yo zèb kapasite rasin nan ede yo simonte ak diminye maladi y'ap pran chak jou nan dlo ki pa trete ke y'ap konsome. Aprè plizyè lane kote nou t'ap resevwa fidbak nan kominote ak vilaj ki yo anvan yo te kòmanse sèvi ak aparèy sa ke yo souvan rele "machin" yo te divize, san inite. Men aprè lè'm fin travay sou "machin nan" li mennen yo ansanm, viv nan inite kote yo te kòmanse aprann fason ki pi bon pou yo pran swen tèt yo ak pran swen youn ak lòt.

Mwen te temwen nan anpil zòn kote mwen wè yon seri maladi ki trè danjere ke moun pran nan dlo ki pa trete. Dlo sa yo leve anpil maladi ke moun pa te ka konprann, ke anpil lòt moun blame moun sa yo ki pran maladi sa yo souvan sou maji, òneman, oswa madichon. Menm moun ki inosan trape maladi sa yo tou. Yo menm blame tou lòt moun ki inosan pou bagay yo fè ki pa menm gen okenn rapò ak maladi sa yo. Bagay sa yo koze divizyon ak mank konfyans nan mitan moun sa yo. Nou tout dwe mete tèt nou ansanm pou nou travay ansanm tankou kòlèg, pou nou travay pou nou rete an sante nou epi pou nou rann monn sa youn pi bon plas pou'n viv.

Rèv mwen se pou yo itilize teknoloji sa ak aparèy dlo sa a pou li mete tèt ansanm nan mitan tout moun nan chak kominote epi pou li ede yo grandi nan kominote yo pou yo travay plis epi pou yo gen plis lavi an abondans.

Nou plizyè kèk chanjman nan sistèm aparèy dlo a depi premye fwa nou kòmanse fè travay sa nan plizyè peyi depi plis pase douz lane de sa. Dènyèmman nou vini ak sistèm ofisyèl la nan yon Modèl ki rele **Modèl11kit** ak materyèl ak tiyo ke'w kapab konekte rapid epi rann sistèm nan pi fasil pou moute ak deplase'l si'w bezwen. Nou tou chanje kit pou pote pou sekou/ devlopman nan yon kominote epi nou tou separe'l epi ajoute yo nan yon lòt bwat. Nou fè sa pou'n pote èd kote moun k'ap viv nanabri ak kote kondisyon yo kapab chanje a nenpòt kilè. Yo kapab ajoute lòt bwat ijans ak devlopman sa nan nenpòt Modèl11 sistèm yo.

Priyè nou, se pou sistèm aparèy dlo sa a kapab yon benediksyon pou ou ak pou kominote ki pral sèvi ak li a. Tanpri, ban nou fidbak ou pandan n'ap mande'w pou'w toujou kominike avèk nou si ou gen kesyon, eksplikasyon, oswa si ou bezwen èd sou fason pou ou monte sistèm aparèy dlo a. Epi tou, tanpri pataje ak nou siksè ak defi ki genyen nan devlopman kominote kote'w la, konsa pou lòt moun kapab aprann ak benefisye nan travay sa ke n'ap fè ansanm.

Benediksyon pou ou,

B. Duvon McGuire  
New Life International  
6764 S. Bloomington Trail  
Underwood, IN 47177  
www.WaterForTheWorld.com  
812-752-7474

# Index

---

Ki jan li fonksyone	4
Sa li genyen ladan'l	5
Pyès de rechanj	8
Lè yo fin monte aparèy dlo a	10
Lè ou ap monte aparèy la	11
Lè ou ap monte ponp sibmesib la	15
Lè ou ap travay ak aparèy la	16
Lè ou pral fè aparey la pati	18
Lè ou ap teste dlo a	19
Lè w'ap retire dlo/likid ki nan aparèy la	21
Si ou vle: Lè w'ap atache filtè yo	23
Si ou vle: Lè w'ap monte ponp dlo elektrik la	24
Si ou vle: Lè w'ap itilize pano solèy la	26
Pyès pou yon sistèm ki gen 3 tank ki alonje ansanm	27
Lè w'ap enstale klwazon ak akseswa	28
Mezi chak tank ak pwa yo	29

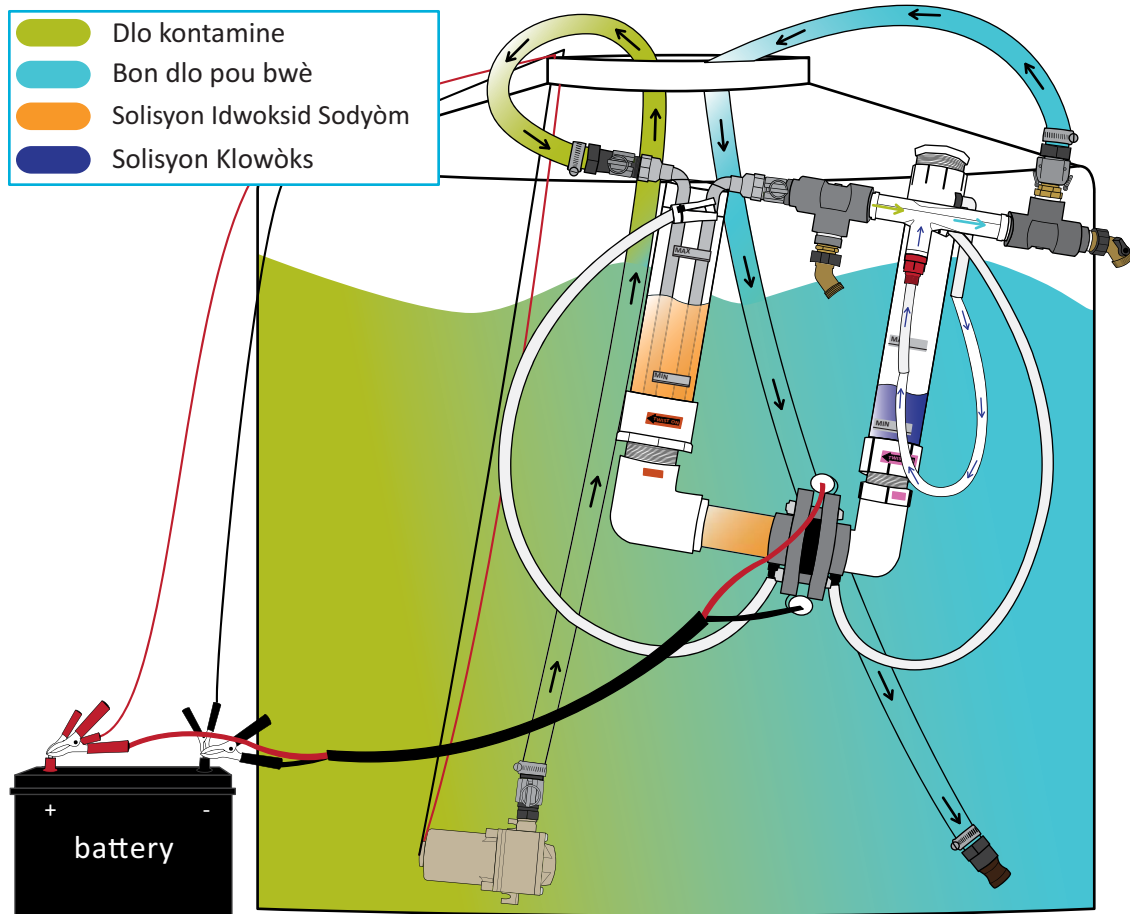

### Jan li fonksyone:

- 1) Wap mete dlo nan tib Idwoksid Sodyòm nan ak dlo sale nan tib Klowòks la.
- 2) Ti ponp la ap rale dlo a, fè'l pase nan aparèy dlo epi aparèy la konekte ak batrè a.
- 3) Yon pwosesis elektwoliz pral fèt nan mitan aparèy la (nan manbrann nan) ki pral separe Sodyòm nan Klowòks la nan dlo sale a.
- 4) Sodyòm nan pase nan mitan aparèy la (nan manbrann nan) epi li antre nan tib Idwoksid Sodyòm nan epi li kite sèlman klò ak dlo nan tib Klowòks la.
- 5) Dlo ponp la ap ponpe a ki pase nan ventouri a kreye yon vakyòm.
- 6) Vakyòm nan fè lè a pase nan tib Klowòks 3/8" ki gen koulè blan epi Mennen'l al tonbe nan tib Klowòks la.
- 7) Lè sa gaz ki soti nan Klowòks la pase nan menm ti tib blan al tonbe nan vanturi a kote li al melanje ak dlo a k'ap pase nan vanturi a.
- 8) Lè Klorin nan (Klowòks) tonbe dlo a rive nan yon konsantrasyon ki egal ak 5ppm, lè sa dlo a dwe rete poze pandan 1èdtan pou Klorin li tiye tout sa ki koze maladi ak bakteri ak parazit (mikwòb) ki nan dlo a.

### Rezime:

Aparèy dlo a sèvis ak yon pwosesis elektwoliz pou kreye gaz klorin nan ki soti nan dlo sale a. Kòm ti ponp la ponpe dlo ki kontamine a, fè'l pase nan aparèy la, li tou melanje ak klorin nan ki pral gaye anndan tank la nan dlo a epi tiye tout sa ki koze maladi ak bakteri ak parazit (mikwòb) ki nan dlo a.

# Sa ki ladan'!

The purifier - Model 11 / Aparèy dlo a – Model 11

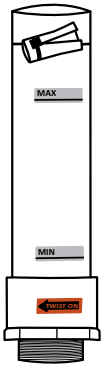

Tib Idwòksid Sodyòm nan



Tib Klowòks la

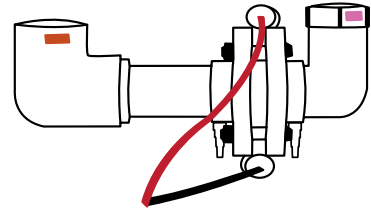

Manbrann nan

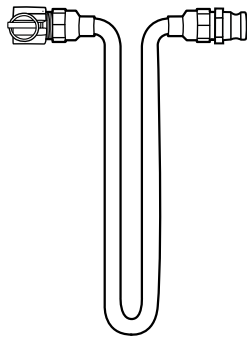

Aparèy pou chalè

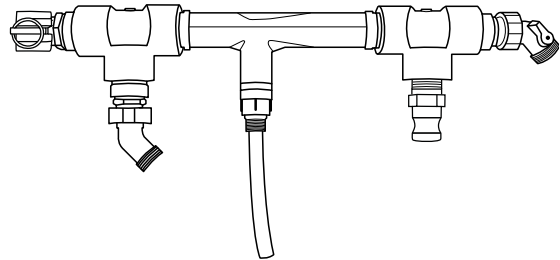

Yon laj vantouri avèk tès valv

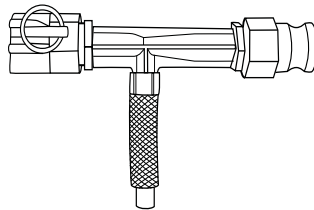

Yon ti vantouri ki konn ranplase laj vantouri nan kèk sistèm

# Sa ki ladan'

Pyès yo

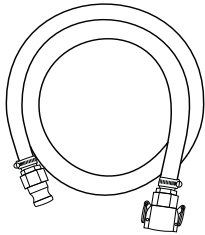

Tiyo 3/4" avèk konektè rapid 1"

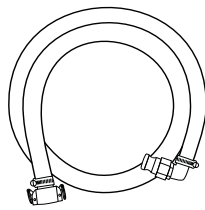

Tiyo 3/4" konektè rapid 3/4"

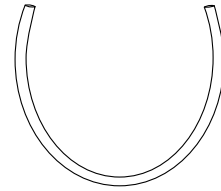

Tib klorin 1/4" ki ale nan vantouri a

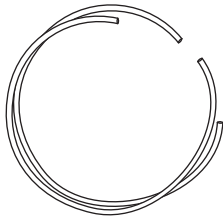

Tib 3/8" pou vide  
klowòks la ak Idwoksid  
Sodyòm nan



Boutèy pou dlo

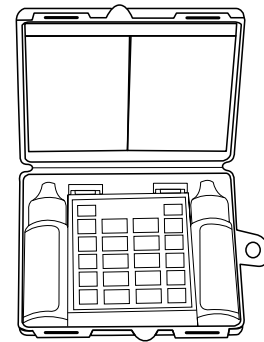

Kit pou teste klorin nan

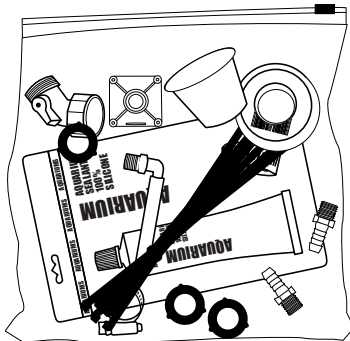

Valiz ki gen akseswa  
(lòt pyès)

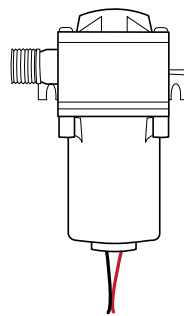

Ponp sibmesib pou  
rale dlo a

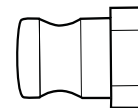

Konektè pou ponp  
sibmesib la

## Sa ki ladan'

Valiz ki gen akseswa (Lòt pyès yo)

**NOT:** Aprè ti kèp pou mezire sèl ki pral nan tib Klowòks la, tout pyès sa yo ki nan valiz sa se pou reparasyon ak ranplasman lè aparèy la gen yon pwoblèm.

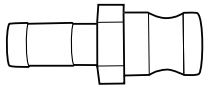

Adpatè 3/4" mal avèk bab pou tiyo

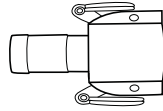

Rakò femèl bab pou tiyo

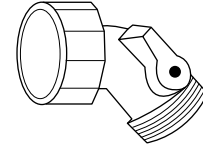

Valv pou tès

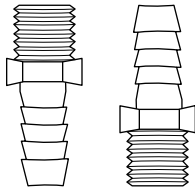

2 bab pou vide likid yo

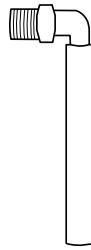

Bab pou gaz klorin nan



Kèp pou mezi

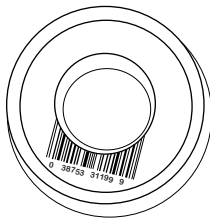

Teflon Tep



10 tay zip

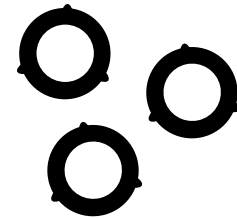

3 Wondel an Kawotchou



Siliconn maren

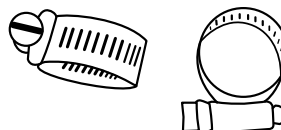

Klanps pou tiyo

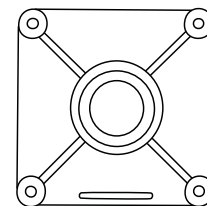

Kap pou ponp sibmesib

## Lot pyès ou ka bezwen

Pyès sa yo pa vini ak aparèy dlo Modèl11 la, men yo ka achte lòt kote pou kont yo si yo ta bezwen yo.

### Ponp a men ak tout konektè

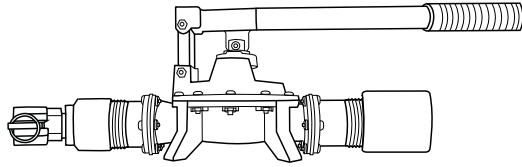

Ponp a men pou itilize ak filtè

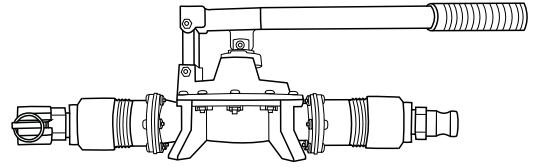

Ponp a men pou itilize ak tiyo

### Filtè ak tout konektè

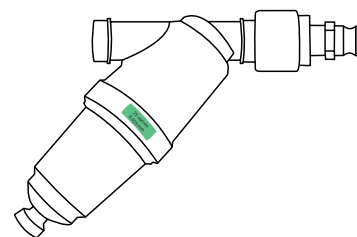
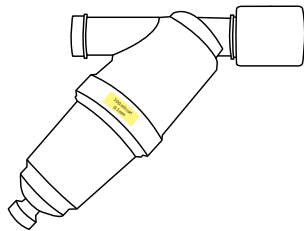

Filtè 100 e 25 mikron

### Alimantasyon

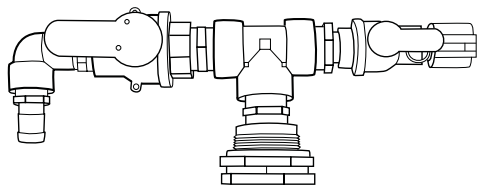

2 Valv Te 1-1/2" & 1"

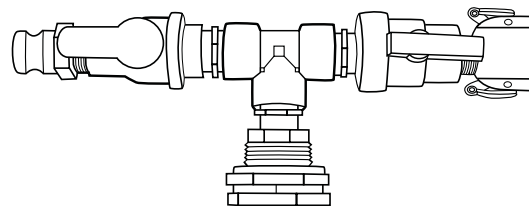

2 Valv Te 1"

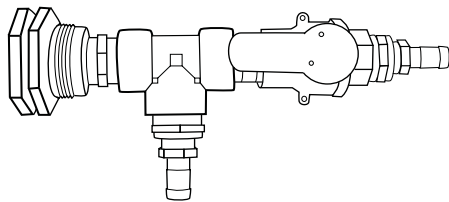

Valv pou tank yap  
itilize 1-1/2"

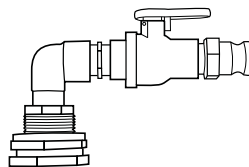

Valv 1" 90 pou Tank Dank

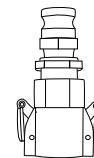

Rediktè rapid 1" pa 3/4"



## Lot pyès ou ka bezwen

Pyès sa yo pa vini ak aparèy dlo Modèl11 la, men yo ka achte lòt kote pou kont yo si yo ta bezwen yo.

---

### Pano solèy ak tout kab

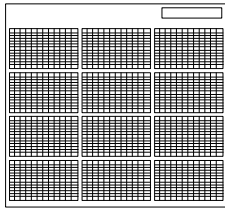

Pano Solèy

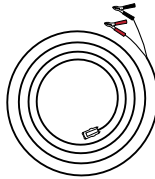

Kab pou pano solèy la

---

### Ponp dlo (Ki mache ak kouran AC) ak tout konektè pou alimantasyon

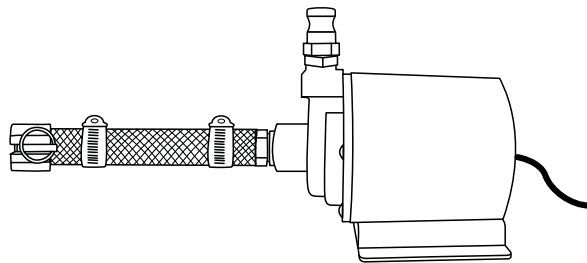

Ponp AC

# Aparèy la lè'l fin monte

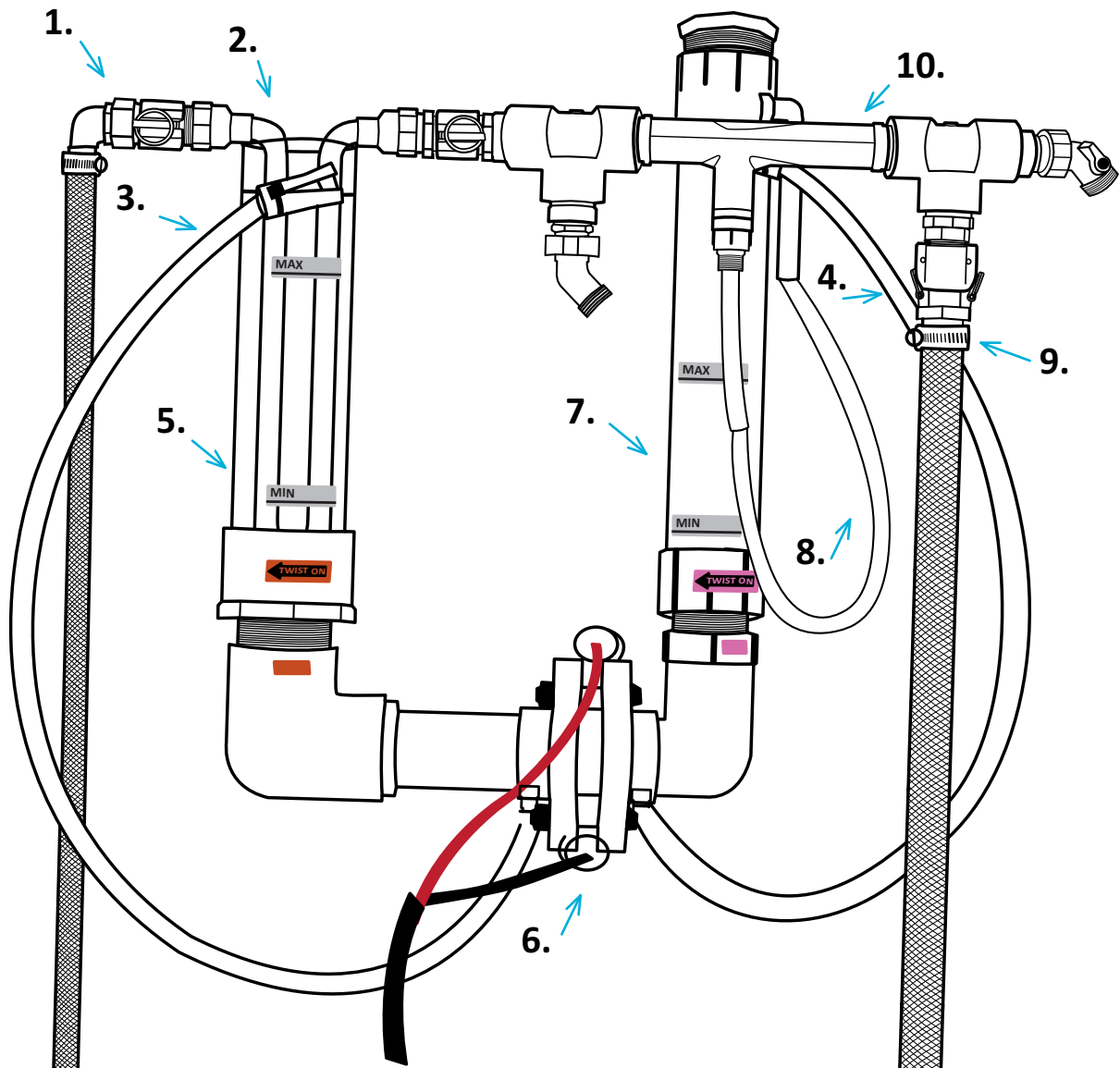

## Pyès yo:

- 1) Tiyo ak adaptè mal 3/4" ak tout alimantasyon rapid
- 2) Aparèy chalè
- 3) Tib 3/8" pou retire Sodyòm lan nan tib Idwoksid Sodyòm nan
- 4) Tib 3/8" pou retire Klowòks la nan tib Klowòks la
- 5) Tib Idwoksid Sodyòm nan
- 6) Manbrann nana k fil kouran yo ladan'l
- 7) Tib Klowòks la
- 8) Tiyo 1/4" pou vantouri a
- 9) Tiyo avèk rakò femèl 1" ak tout alimantasyon rapid
- 10) Vantouri a ak tèz valv yo

# Lè wap monte aparèy la

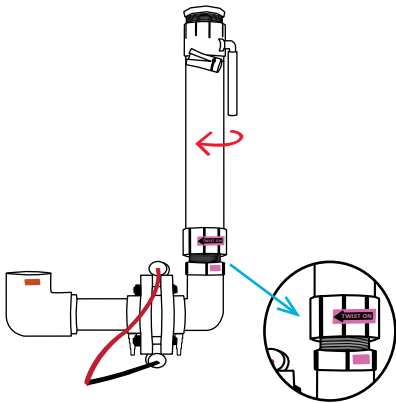

## **Etap 1**

Sere tib Klowòks la ak men'w.

(Tib ki gen ti papye koulè mov la prale nan bò ki gen ti papye mov la nan manbrann nan)

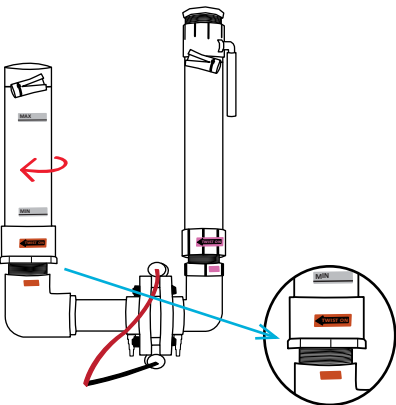

## **Etap 2**

Sere tib Idwoksìd Sodyòm ak men'w.

(Ti papye koulè oranj lan ki sou tib la prale nan bò ki gen ti papye oranj lan nan manbrann nan)

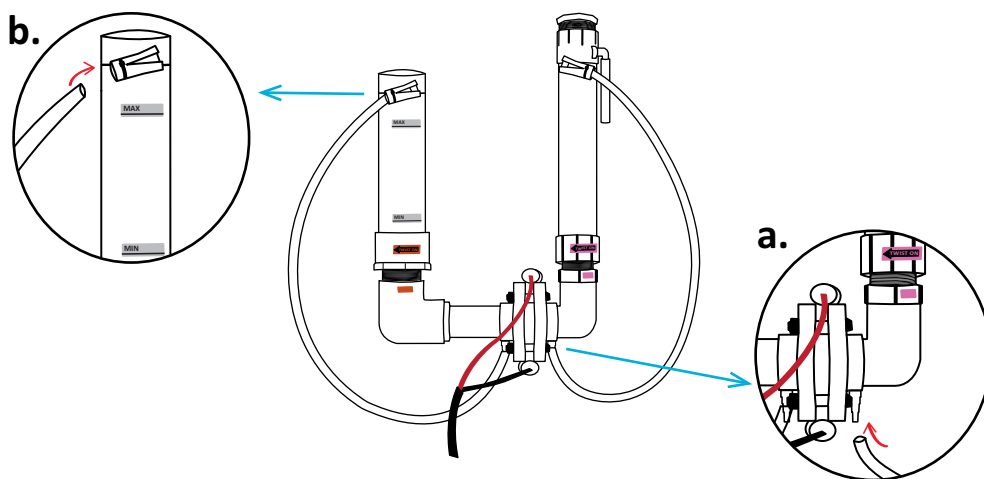

## **Etap 3**

a) Konekte ti tib 3/8" nan bouch bab yo ki anba manbrann nan.

b) Koke ti tib yo anlè tèt aparèy nan bout tib ki fèt pou kenbe yo a.

## Lè wap monte aparèy la

Konekte tiyo a ak vantouri a

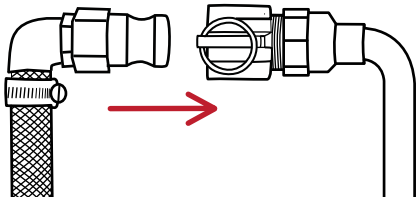

### **Etap 4**

Rale bag rakò femèl la ki nan aparèy chalè al jwenn adaptè mal la nan tèt tiyo a. Antre adaptè mal la anndan rakò femèl la. Pouse bag rakò ki nan rakò femèl la al jwenn aparèy chalè jiskaske li fèmen.



**AVÈTISMAN: PA JANM kenbe aparèy chalè a kòm yon manch pou'w peze'l lè wap konekte tiyo oubyen vantouri a ak aparèy chalè a.**

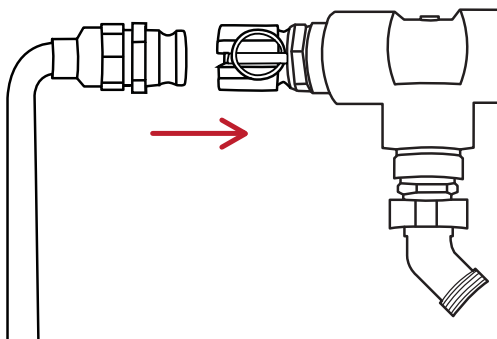

### **Etap 5**

Pouse bag rakò femèl ki sou vantouri a al adaptè mal ki nan aparèy chalè a. Antre adaptè mal anndan rakò femèl la al jwenn vantouri a jiskaske'l fèmen.

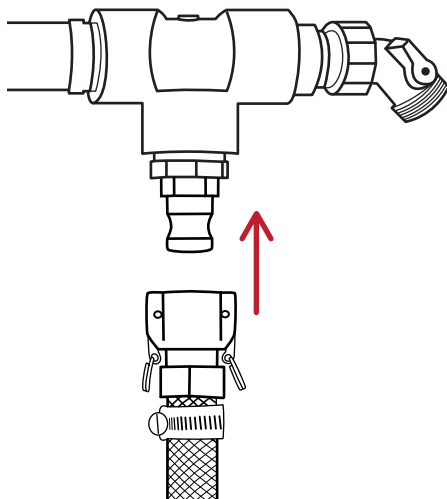

### **Etap 6**

Kenbe tiyo a epi pouse bag ki sou rakò fèmèl al jwenn adaptè ki sou vantouri a. Antre adaptè mal anndan rakò femèl la. Rale bag yo al jwenn tiyo a jiskaske'l fèmen.

## Lè wap monte aparèy la

Lè wap konekte tiyo yo ak vantouri a

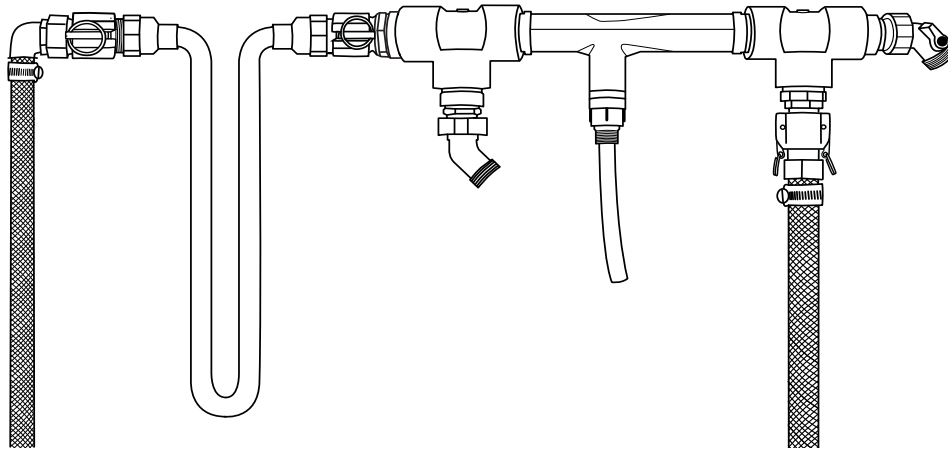

Men kouman li dwe ye lè'w fin konekte tout.

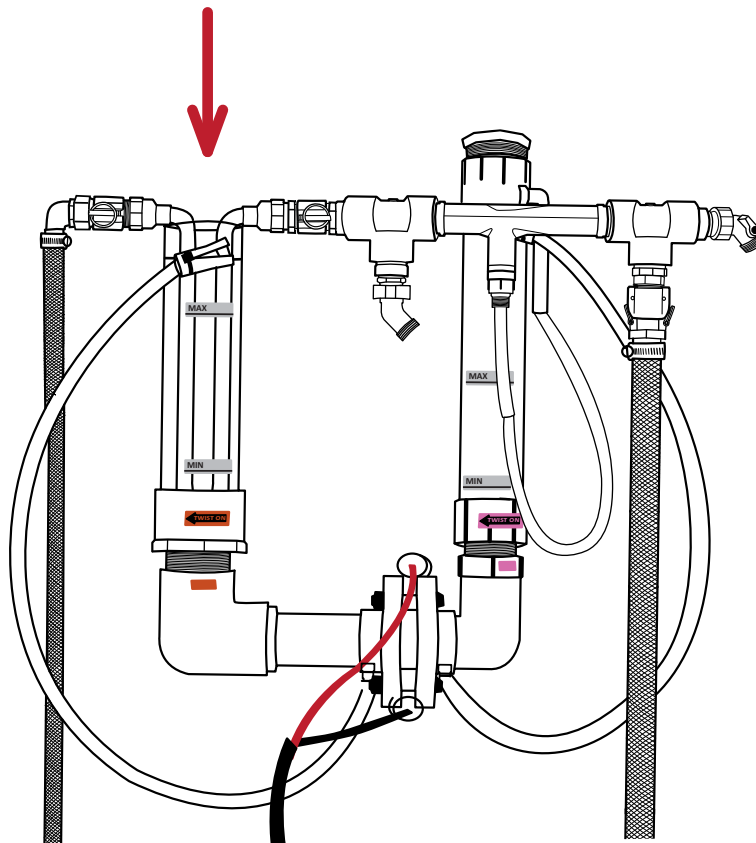

### **Etap 7**

Metè aparèy chalè anndan tib Idwòksid Sodyòm nan.

## Lè wap monte aparèy la

Lè wap konekte tiyo yo ak vantouri a

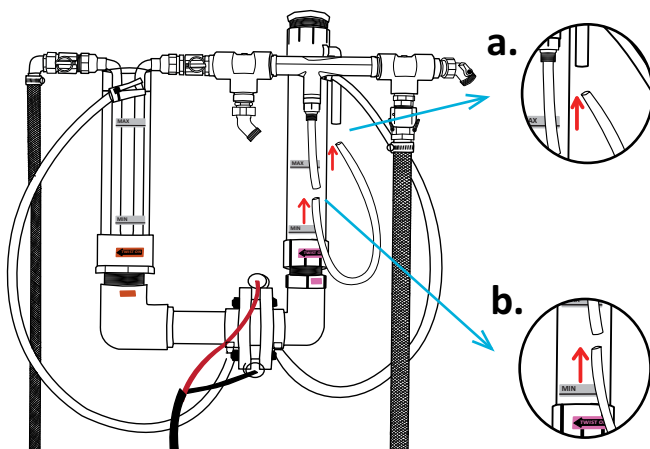

### **Etap 8**

a) Antre youn nan pwent ti tib "X" la anndan tib "L" ki soti tib Klowòks la.

b) Antre lòt pwent ti tib "X" anndan tib bab ti vantouri a.

## **Lè wap koke aparèy dlo a**

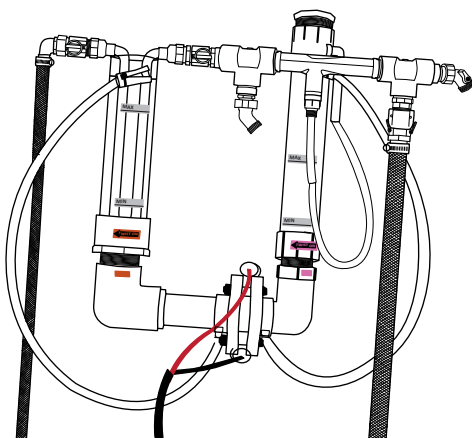

Ou dwe koke aparèy dlo a yon kote deyò oubyen anndan yon chanm ki gen bon lè. Li kapab koke tou sou yon mi, yon pye bwa oubyen sou kèk lòt objè ki solid.

**NÒT: Tib Idwòksid Sodyòm nan dwe pi wo ke tib Klowòks la lè aparèy la koke. Sa ap fè aparèy la fonksyone pi byen lè l'ap mache.**

# Lè wap monte ponp sibmesib la

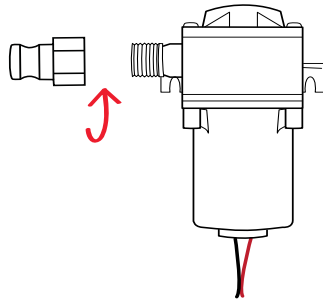

## **Etap 1**

Vise adaptè mal 3/4" sou konektè ponp sibmesib la.

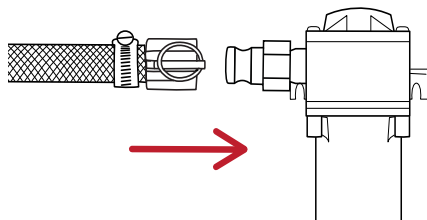

## **Etap 2**

Konekte tiyo W' ki soti nan aparèy chalè a nan adaptè mal ki sou ponp sibmesib la.

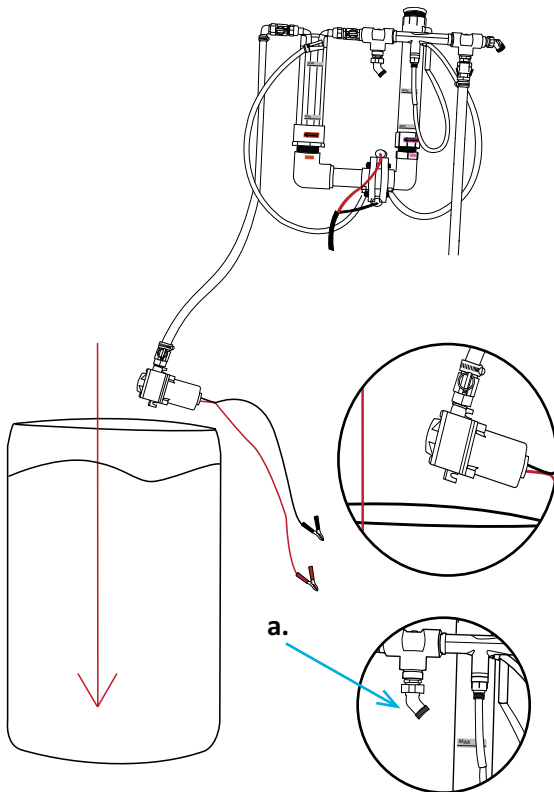

## **Etap 3**

Kounya ponp la prè pou al chita anndan anba nan dlo a nan tank, sitèn oubyen rezèvwa ke yo mete dlo a. Lè li rive nan dlo a, ouvè tès valv (**a**) pou retire lè ki nan ponp la. Fèmen tès valv la.

**NÒT: PA JANM konekte kab aparèy la nan batri a lè ou poko fin ranje tout bagay nan aparèy dlo a! PA JANM konekte ponp sibmesib la lè li pa nan dlo a.**

# Lè wap mache aparèy

## **Etap 1- Lè wap filtre dlo a**

Nouvo aparèy dlo New Life International la ap tiye tout move bakteri (mikwòb) ki nan dlo a, men li p'ap filtre dlo a pou'l retire gwo kò ki nan dlo a tankou pousyè, tè, ti moso planch ak bwa oubyen fèy bwa. Ou dwe filtre dlo a anvan ou trete'l. Sa ap fè aparèy la fonksyone pi byen lè l'ap mache pou dlo a tou ka gen yon pi bon kalite. Ou ka fè sa lè plizyè fason. Ou ka itilize filtè ke yo fè pou sa (New Life gen filtè sa yo disponib pou'w si'w ta bezwen) oubyen ou ka itilize twal pwòp, sab oubyen fè yon jan pou tout sediman yo al chita anba veso ou met dlo a pou ou pirifye'l la. Lè'w fin sa dlo a prè pou pirifye'l.

---

## **Lè wap prepare solisyon dlo sèl la**

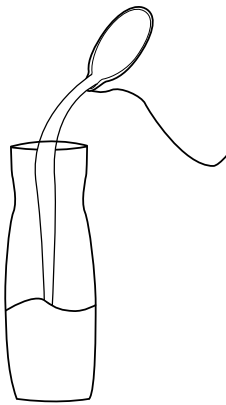

### **Etap 2**

Mete dlo nan boutèy la pou'l preske rive demi (400 ml). Dlo sa ka nenpòt dlo pwòp. Li pa bezwen yon dlo trete.

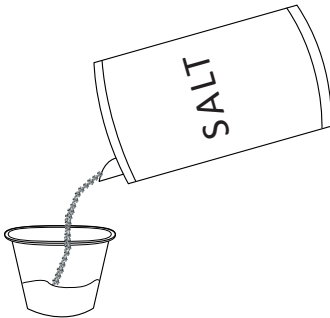

### **Etap 3**

Vide sèl nan gode a mezi jiskaske li se plen.



### **Etap 4**

Vide kèp sèl la nan dlo ou te mete nan boutèy la (400ml). Bouche'l epi souke'l jiskaske sèl la byen fonn nan dlo a.



## Lè wap mache aparèy

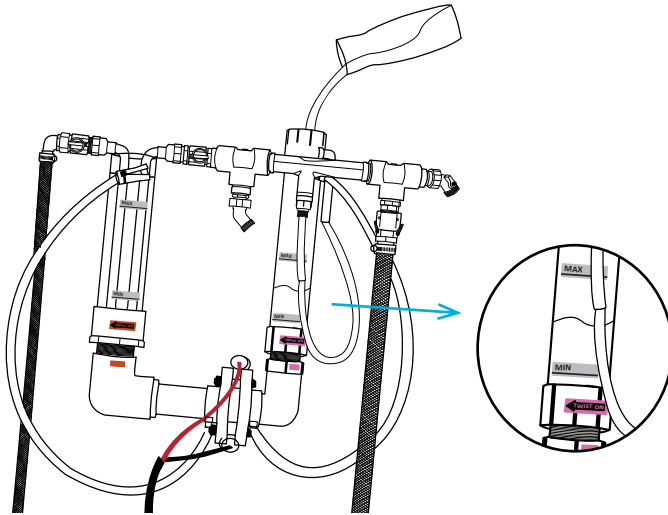

### Etap 5

Vide solisyon dlo sèl sa nan tib Klowòks la. Nivo dlo sèl sa nan dlo a dwe ant 2 ti papye ki make MAX ak MIN yo sou tib la. (Ou ka ajoute yon ti dlo sou li si ou wè li pa rive).

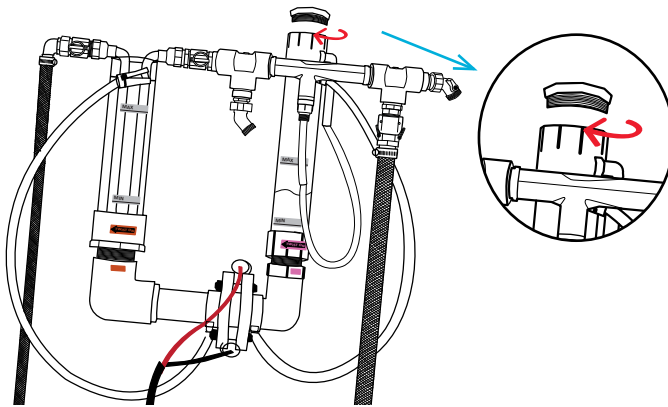

### Etap 6

Vise kap la nan tèt tib Klowòks la. Vise'l ak men'w.

## Lè wap prepare solisyon Idwoksid Sodyòm nan

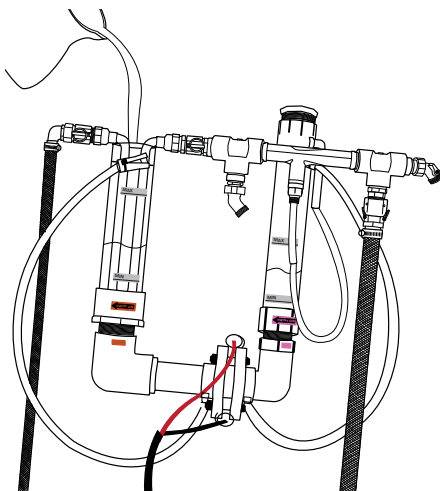

### Etap 1

Vide dlo nan tib Idwoksid Sodyòm nan (dlo sa a pa bezwen yon dlo trete) Nivo dlo a nan tib la dwe ant 2 ti papye yo ki make MIN ak MAX sou tib la.

### Etap 2

Si ou itilize dlo dous, mete yon ti pench sèl. Si w'ap itilize solisyon Idwoksid Sodyòm ke ou te gen déjà ki te soti nan aparèy la, lè sa ou p'ap bezwen fè sa.

**SA OU DWE FÈ:** Lè ou fin sèvi ak aparèy dlo a, kon-sève solisyon Idwoksid sodyòm lan nan yon boutèy. Pou'w ka resèvi avè'l pwochèn fwa w'ap trete dlo a. Sa ap ogmante efikasite aparèy la. Epi ekri Idwoksid Sodyòm sou boutèy la.

# Lè pral pase aparèy la

## Etap 1

Anvan ou pase aparèy la, gade byen pou ou wè si tout solisyon yo nan tou lè 2 tib yo ni nan tib Klowòks la ak nan Idwoxid Sodyòm nan epi gade tou pou ou wè si tout tiyo ak tib yo konekte. **Gade tou pou ou wè si ti tib gaz Klorin nan konekte nan tib Klowòks la epi si tès valv yo fèmen!**

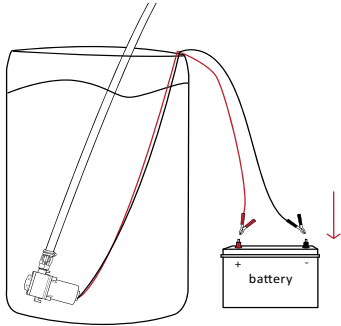

## Etap 2

Konekte kab ponp sibmesib la nan batri a pou'w ka pase ponp la (kab wouj la pou pozitif epi kab nwa pou negative). **PA JANM konekte aparèy la anvan ponp la!**

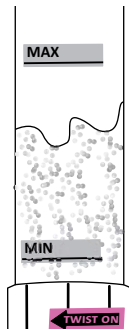

## Etap 3

Verifye tib Klowòks la. Si ponp la ap mache byen ap genyen kim k'ap fèt nan tib la.

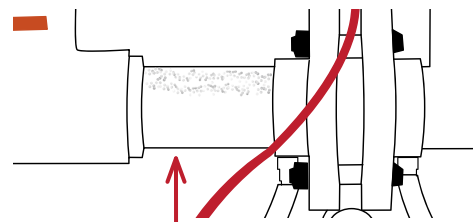
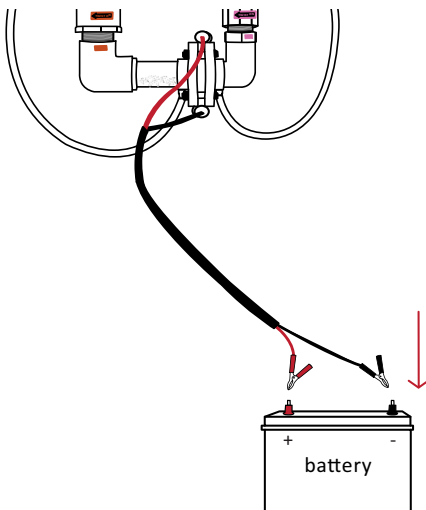

## Etap 4

Lè ou wè kim yo nan tib la, lè sa ou KA konekte aparèy la nan batri a (kab wouj la pou pozitif epi kab nwa pou negatif). Si aparèy la ap mache, ap genyen ti kim k'ap fèt anba aparèy la nan tib orizontal la bò manbrann nan a goch.

# Lè wap teste dlo a

Lè aparèy la ap mache, ou dwe teste nivo klowòks la nan dlo a. Ou ka fè sa avèk kit tès Klorin nan ki tou vini ak aparèy la.

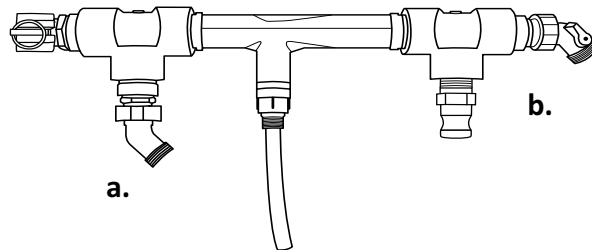

Sou vantouri a genyen de (2) tès valv. Premye a valv la (**a.**) se pou teste nivo Klowòks ki nan tank la. Dezyèm valv la (**b.**) se pou teste nivo Klowòks k'ap soti nan aparèy la.

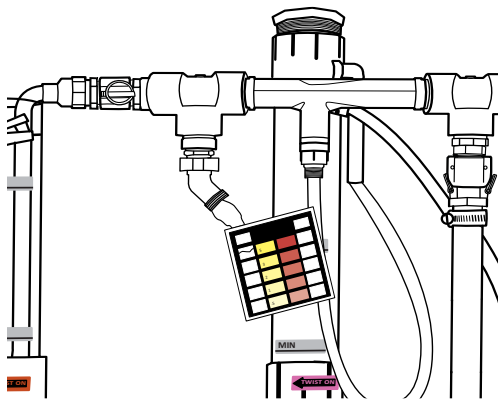

## **Etap 1**

Lè aparèy la ap mache pandan plizyè minit, itilize premye valv pou teste nivo Klowòks la. Plen ti bwat la, nan bò kote goch (ki gen koulè jòn nan) ak dlo nan premye valv la.

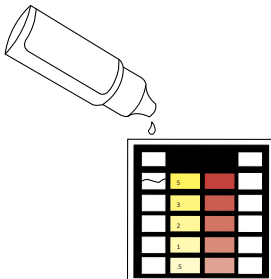

## **Etap 2**

Lage YON (1) gout solisyon ti boutèy la nan dlo a. Kouvri tèt la ak kap la oubyen ak dwèt ou epi souke'l.

## Lè wap teste dlo a

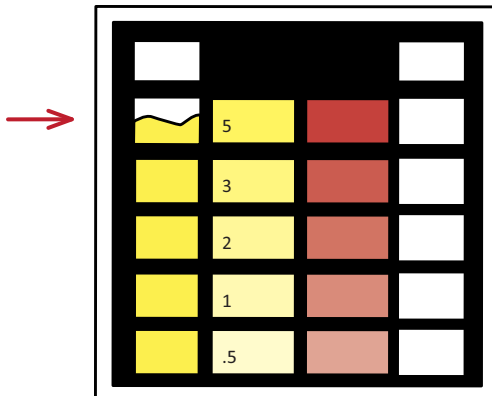

### Etap 3

Konpare koulè dlo a ak ti kare jòn yo ki bò kote'l la. Si li jòn tankou jòn ki nan kare 5 la anlè nan tèt la ti bwat la (5 ppm) oubyen si li pi jòn, pi fonse, dlo a gen ase Klowòks ki pou tiye tout bakteri ak parazit (mikwòb) ki kab lakòz moun malad. Lè sa ou kapab dekonekte aparèy la. Si dlo a pa jòn menm jan ak ti kare 5 anlè nan tèt la, si li pi pal, kite aparèy la mache epi toujou tcheke nivo Klowòks la nan dlo a tanzantan.

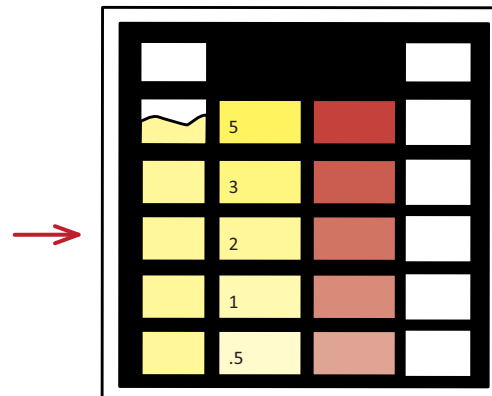

### Etap 4

Lè nivo Klowòks la nan dlo a rive a 5 ppm, ou dwe kite dlo poze pandan 1èdtan pou bay Klorin (Klowòks la) tan pou'l tiye tout bakteri, parazit, tout mikwòb kap fè ou malad. **Après 1èdtan, retcheke nivo Klorin nan ki nan dlo a nan tank la.** Si dlo a lè sa jòn menm jan ak kare 2 ki nan mitan an (2 ppm) oubyen si li pi fonse, le sa dlo a bon pou bwè. Si li pi pal ke sa, oubyen si li pa jòn menm, gade pou'w wè si pa gen bagay ki kon-tamine dlo a nan tank la epi rekonekte aparèy la.

# Le wap retire solisyon yo nan aparèy la

Lè w fini sèvi ak aparèy la, w'ap bezwen retire solisyon ki nan tib Klowòks la ak tib Idwoxid Sodyòm nan.

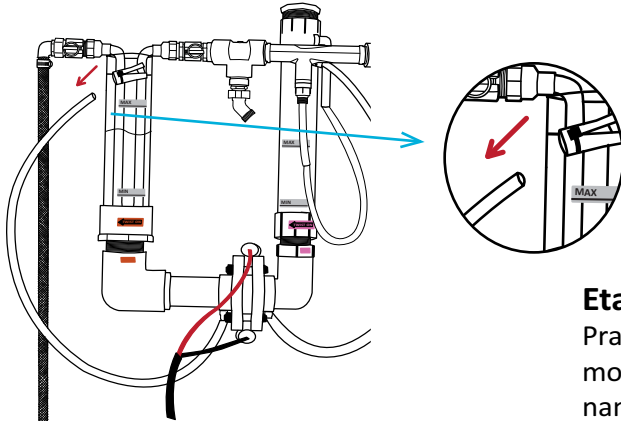

## **Etap 1**

Pran san'w pou'w retire ti tib blan 3/8" nan ti moso tiyo ki kenbe'l la sou tib Idwoxid Sodyòm nan.

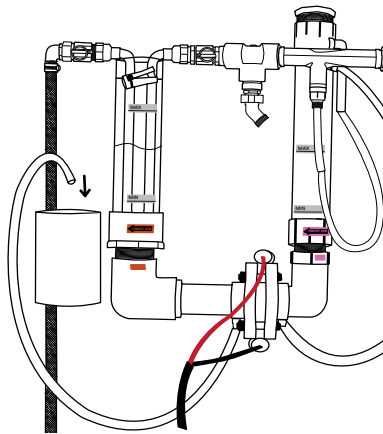

## **Etap 2**

Kenbe yon vesò (boutèy) nan menm wotè ak aparèy la epi mete bouch ti tib blan 3/8" anndan vesò a.

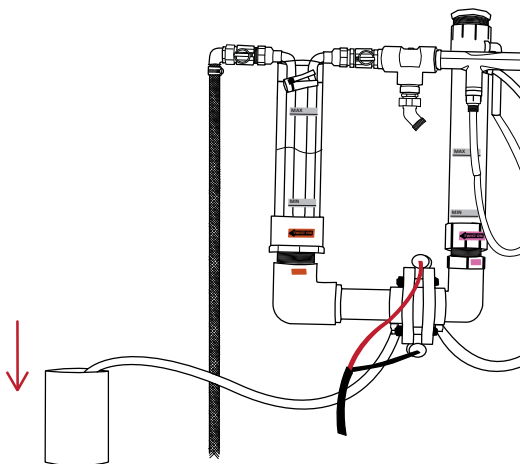

## **Etap 3**

Bese vesò a Dousman ak ti tib blan 3/8" nan anndan vesò a jiskaske tout solisyon an fin tonbe nan vesò soti nan tib Idwoxid Sodyòm nan.

## **Etap 4**

Fè menm bagay la avèk solisyon nan tib Klowòks la.

## Le wap retire solisyon yo nan aparèy la



### **Etap 5**

Ou ka konsève mwatye nan Idwoksid Sodyòm nan pou'w ka itilize pwochen fwa w'ap trete dl o ak aparèy la. Ou dwe mete solisyon an nan yon veso ki make Idwoksid Sodyòm. Si ou vle ou kapab vide solisyon an nan yon latrin pou'l pa bay sant ak pou mouch.



### **Etap 6**

Ou ka itilize solisyon Klorin nan (Klowòks la) pou'w fè lesiv oubyen pou'w lave nenpòt ki bagay paske li tou vin yon Klowòks. Oubyen, si'w pa vle ou ka melanje Klowòks la ak Idwoksid Sodyòm nan pou'w netralize tou lè de (2) epi jete'l ate.

### **NÒT:**

**Fè atansyon lè w'ap retire Klowòks la ak Idwoksid Sodyòm nan. Fè atansyon pou yo pa tonbe sou ou paske yo ka brile'w.**

## Lè w'ap atache filtè yo

Si ou vle ou ka sèvi ak filtè sa yo

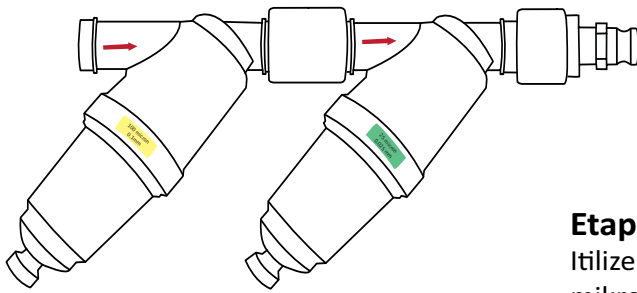

### Etap 1

Itilize yon konektè pou filtè 100 mikron ak 25 mikron yo jan yo montre yo la.

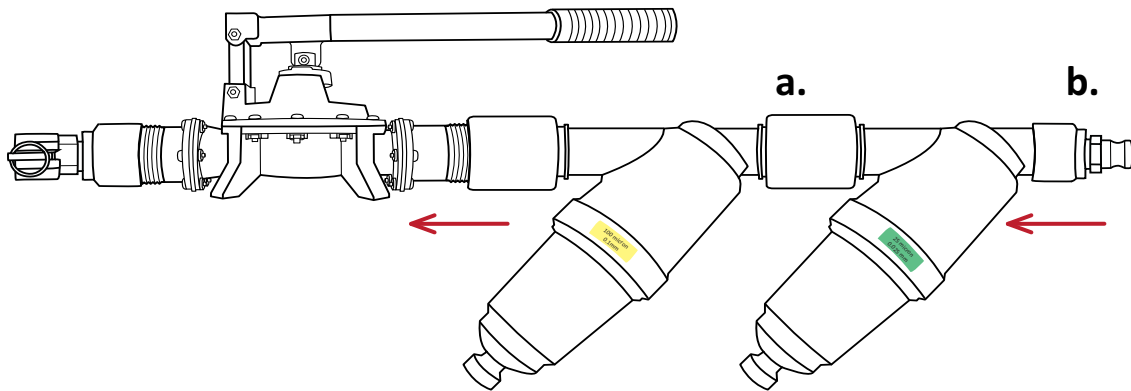

### Etap 2

(a.) Itilize konektè pou atache filtè yo nan bò men dwat ponp a men an. (b.) Atache tiyo ak yon rakò femèl 1" ak yon adaptè mal 1" nan bò men dwat filtè a.

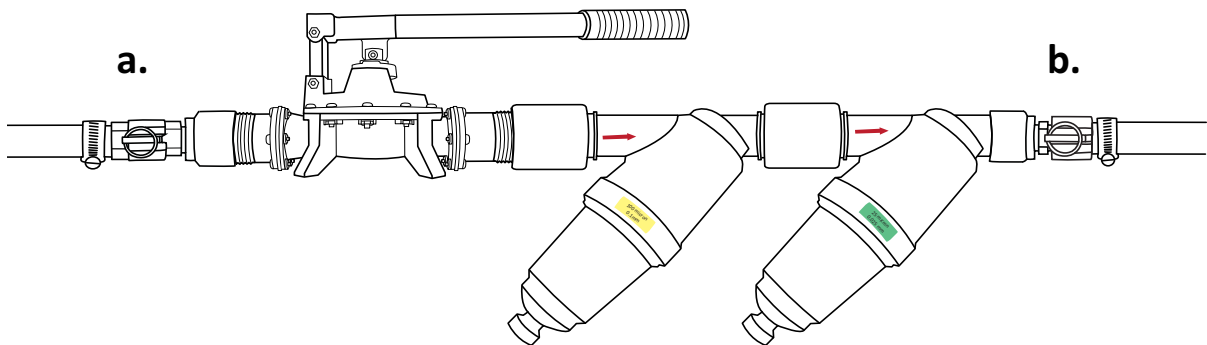

### Etap 3

(a.) Itilize konektè pou atache filtè yo nan bò men dwat ponp a men an. (b.) Atache tiyo ak yon rakò femèl 1" ak yon adaptè mal 1" nan bò men dwat filtè a.





## Lè wap monte ponp eletrik la

Ou ka itilize ponp sa si ou vle

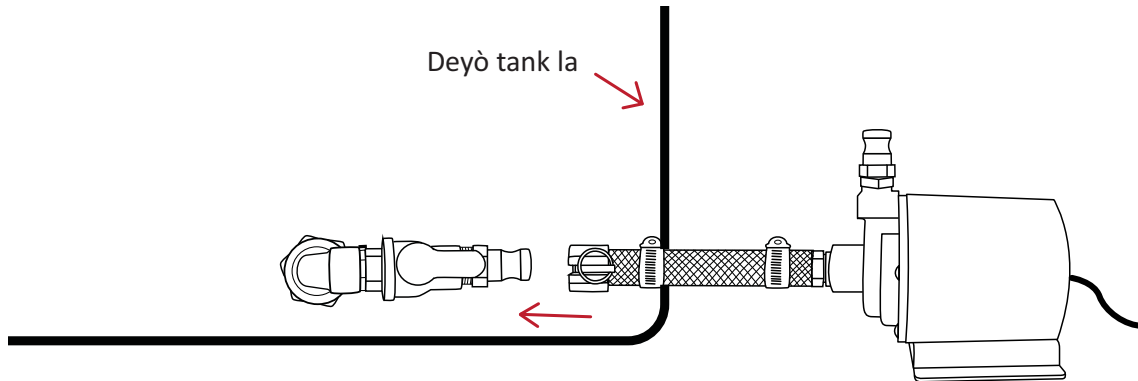

### **Etap 4**

Konekte ponp la nan tèt pyès alimantasyon ki nan tank la ak konektè rapid la.

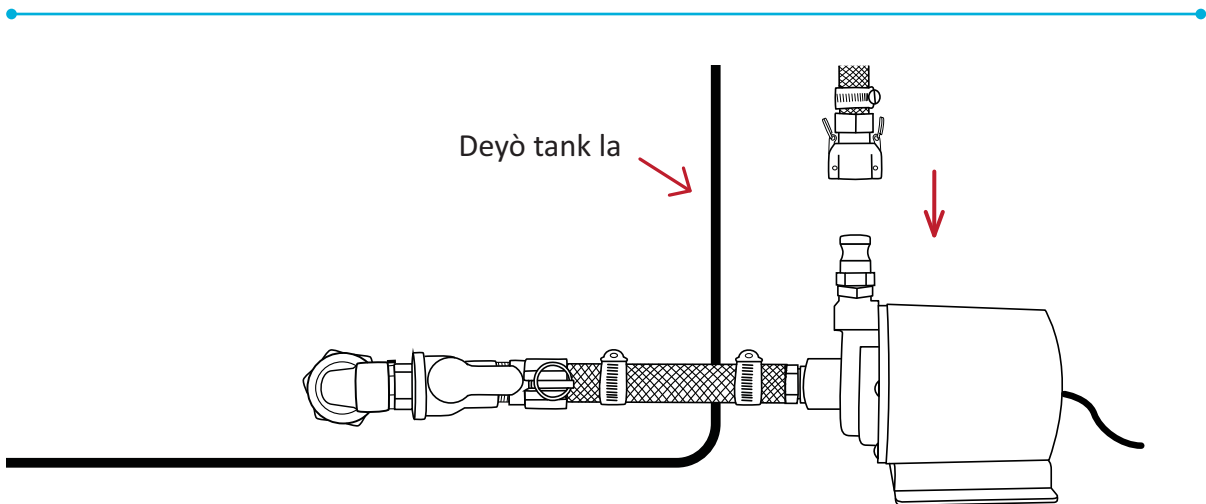

### **Etap 5**

Atache tiyo ki prale nan aparèy la nan adaptè mal la anlè nan tèt ponp la.

# Lè w'ap itilize pano solèy la

Si ou vle ou ka itilize pano solèy sa

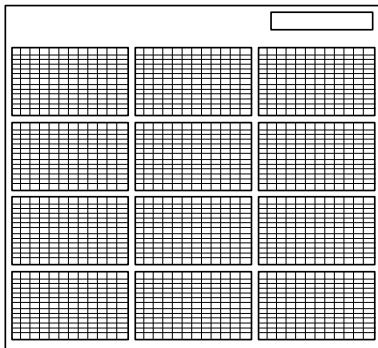

## **Etap 1**

Deplwaye pano solèy la epi ouvri li yon kote pou fas li jwenn ak solèy la.

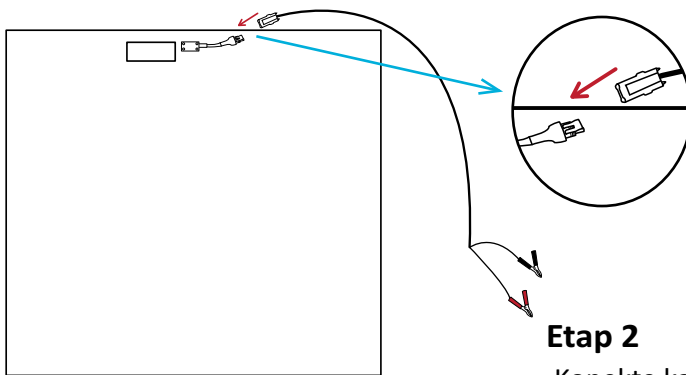

## **Etap 2**

Konekte kab alonj la nan pano solèy la.

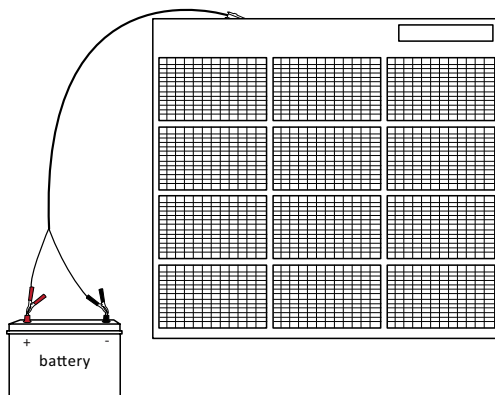

## **Etap 3**

Atache klanps ki nan alonj la nan batri a (wouj la pou pozitif, nwa a pou negatif).

## Pyès pou yon sistèm a 3 tank

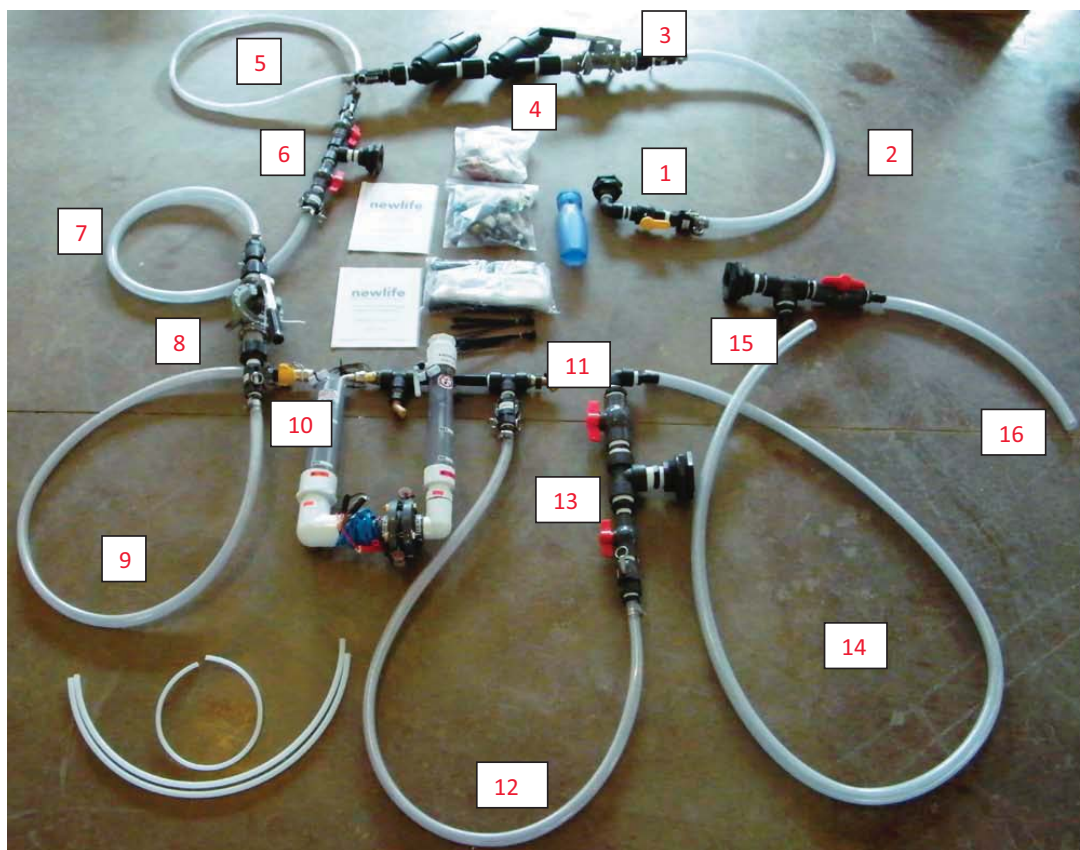

- 1) Tank (Vide dlo ladan'l nan yon Jerry Canoubyen yon lòt sous dlo) Aoutlèt 1" ak pyès alimentasyon (ou bezwen yon bouch 2 3/8"), koud, valv 1".
  - 2) Tiyo 1" avèk konektè rapid mal ak femèl pou alimentasyon.
  - 3) Ponp a men avèk konektè femèl rapid pou alimentasyon dyafrag pou ranplasman.
  - 4) Filtè disk 100 mikron and 25 mikron avèk konektè rapid pou alimentasyon
  - 5) Tiyo 3/4" avèk konektè 1" mal ak femèl rapid pou alimentasyon
  - 6) Tank pou sikilasyon (Tank kap anlè) Aoutlèt 1", Bouch pou alimentasyon (ou bezwen yon bouch 2 3/8"), Valv 1" avèk konektè rapid pou alimentasyon
  - 7) Tiyo 1" ak konektè rapid mal ak femèl pou alimentasyon
  - 8) Ponp a men ak ponp avèk konektè rapid mal ak femèl pou alimentasyon ak dyafrag pou ranplasman (Nòt: Ou ka itilize ponp A/C kòm yon ponp de ranplasman. Gade paj 9 pou plis detay).
  - 9) Tiyo 3/4" ak konektè femèl rapid 3/4" ak konektè rapid mal 3/4" pou alimentasyon
  - 10) Aparèy pou chalè avèk konektè femèl rapid 3/4" pou alimentasyon
  - 11) Pyès pou asanblaj vantouri konektè mal rapid 1" pou alimentasyon
  - 12) Tiyo 3/4" ak konektè rapid mal ak femèl 1" pou alimentasyon
  - 13) Tank pou sikilasyon ak bouch alimentasyon 1-1/2" (w'ap bezwen yon bouch 3") ki prale nan yon Te asanblaj pou alimentasyon ak konektè rapid femèl 1" ak valv 1" ak yon aoutlèt valv, yon poli bouchin 1-1/2" x 1" ak yon bab 1" nan lòt bò a
  - 14) Tiyo 1", tiyo 10" ki prale nan yon tank epi yon lòt (Li pa nan foto a)
  - 15) Tank pou w' pran dlo a (Tank ki anba a) ak yon tèt alimentasyon 1-1/2" (w'ap bezwen yon bouch 3") ki prale nan Te a.
- Alimentasyon ak poli bouchin 1- 1/2" x 1" ak yon bab 1" pou dlo kap soti nan tank sikilasyon an ak yon valv 1- 1/2" pou aoutlèt la
- 16) Tiyo 1" pou w' ka plen Jerry-cans ak veso dlo yo.

# Lè wap enstale tèt alimantasyon



## **Etap 1**

Ou dwe fè yon twou ak yon si oubyen ak yon si ki nan kouto Swiss yo. Twou sa a k'ap mezire 2 3/8 dwe fèt nan bò dwat la oubyen kote ou vle enstale aparèy la.



**PREKOSYON:** Kenbe la byen ak tou lè de (2) men paske fè kap fè twou a ap souke epi deplase sou tank la lè w pase bouton an. Peze li tou piti lè dril la ap vire. Lè w'ap fè twou a, pa fose oubyen peze la dril pou'l antre nan tank la paske fè dril la ka soti tonbe nan men'w!!!

Fè anpil atansyon si genyen deja yon ti twou si wap fè'l pi laj paske dril pilòt pap ka fè sa. Lè sa itilize yon tanplat pou kenbe dril la si w bezwen fè sa.



## **Etap 2**

Ou dwe enstale tèt alimantasyon an anndan tank la avèk yon tèt ki gen filyè pou w vise soti deyò tank la. W'ap vise tèt alimantasyon an al sou dèyè epi li dwe sere ak yon pens chanèl lòk 16". Pran san w pou ou byen sere tout ne yo aprè tout materyèl fin enstale.

**Nòt:** Robè gaskèt la la anndan tank la.

# Mezi chak tank ak pwa yo lè yo plen

MEZI CHAK TANK	MENM BAGAY	PWA-LB's	PWA-KG's
50 Galon	189 Lit	417 lbs.	189 kg
100 Galon	379 Lit	834 lbs.	378 kg
250 Galon	947 Lit	2085 lbs.	946 kg
500 Galon	1890 Lit	4170 lbs.	1890 kg
1000 Galon	3790 Lit	8340 lbs.	3780 kg
100 Lit	26.4 Galon	2211 lbs.	100 kg
250 Lit	66 Galon	551 lbs.	250 kg
500 Lit	132 Galon	1101 lbs.	500 kg
1000 Lit	264 Galon	2202 lbs.	1000 kg
2500 Lit	660 Galon	5505 lbs.	2500 kg
5000 Lit	1320 Galon	11,009 lbs.	5000 kg

## ZOUTI W'AP BEZWEN POU ENSTALE TÈT ALIMANTASYON:

### **Tout sa w'ap bezwen:**

1. Yon Chanèl Lòk Playèz 16"- Enpòtan anpil!!
2. Yon Chanèl Lòk Playèz 10" ak/oubyen pens ki ouvè laj
3. Kouto Swiss Army oubyen milti toul

### **Sa ou ka bezwen si ou vle:**

1. Kouran oubyen batri pou dril
2. Si ameto 3" ak 2 3/8"
3. Teflon 25'